



Bebe Stars®

BORN TO SHINE



DRIVING
i-SIZE

user's manual

οδηγίες χρήσης

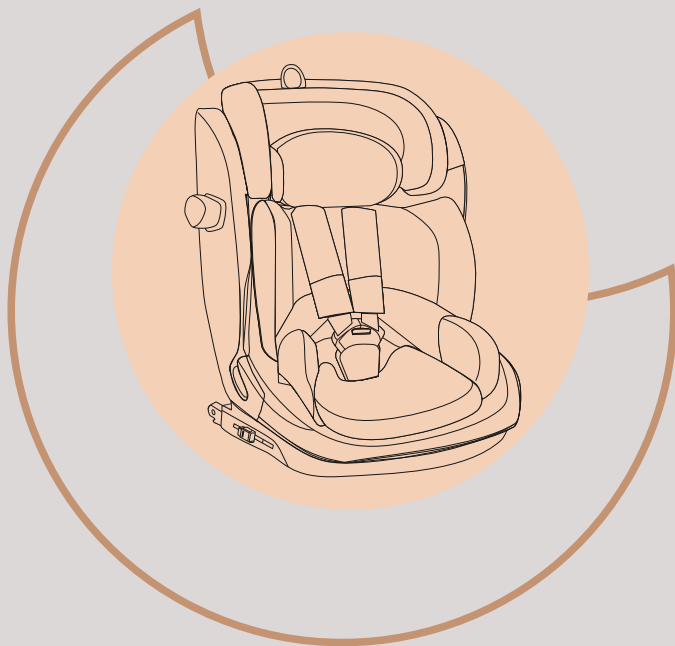

AGE RANGE

76-150cm



STANDARDS

ECE R129/03

COMPASS

item: 935

DO NOT USE THIS PRODUCT BEFORE YOU READ AND UNDERSTAND THESE INSTRUCTIONS
ΜΗΝ ΧΡΗΣΙΜΟΠΟΙΗΣΕΤΕ ΤΟ ΠΡΟΪΟΝ ΑΝ ΠΡΩΤΑ ΔΕ ΔΙΑΒΑΣΕΤΕ ΚΑΙ ΚΑΤΑΝΟΗΣΕΤΕ ΠΛΗΡΩΣ ΤΙΣ ΟΔΗΓΙΕΣ

| | |
|---|-----|
| (EN) SAFETY WARNINGS..... | 4 |
| (GR) ΠΡΟΕΙΔΟΠΟΙΗΣΕΙΣ ΑΣΦΑΛΕΙΑΣ..... | 5-6 |
| (BG) ПРЕДУПРЕЖДЕНИЯ ЗА БЕЗОПАСНОСТ..... | 6-7 |
| (RS) БЕЗБЕДНОСНА УПОЗОРЕЊА..... | 7-8 |

PARTS LIST | ΛΙΣΤΑ ΕΞΑΡΤΗΜΑΤΩΝ | СПИСЪК С ЧАСТИ | ЛИСТА ДЕЛОВА

| | |
|-----------|----|
| (EN)..... | 9 |
| (GR)..... | 9 |
| (BG)..... | 10 |
| (RS)..... | 10 |

USER INSTRUCTIONS | ΟΔΗΓΙΕΣ ΧΡΗΣΤΗ | ИНСТРУКЦИИ ЗА ПОТРЕБИТЕЛ | УПУТСТВО ЗА КОРИСНИКА.....

| | |
|-----------|-------|
| | 11-15 |
| (EN)..... | 16-17 |
| (GR)..... | 18-20 |
| (BG)..... | 20-22 |
| (RS)..... | 23-25 |

CARE & MAINTENANCE | ΦΡΟΝΤΙΔΑ & ΚΑΘΑΡΙΣΜΟΣ | ГРИЖИ И ПОДДРЪЖКА | НЕГА И ОДРЖАВАЊЕ

| | |
|-----------|----|
| (EN)..... | 26 |
| (GR)..... | 26 |
| (BG)..... | 27 |
| (RS)..... | 27 |

Thank you for purchasing this car seat by Bebe Stars. We will always give you the best products and services!

Please read this instruction manual carefully before you use and keep it for future reference! Failure to follow the instructions contained in this manual could result in serious injury to your child!

This i-Size car seat is suitable for children with height 76-105 cm and as booster with height 100-150 cm and can only be installed in forward facing direction .

This car seat complies with ECE R 129/03 European standards.

NEVER leave your child unattended in a car even for a short time.

DO NOT use a child safety seat that has been in a crash. A crash can cause damage to the car seat that you can not see. You should replace it.

DO NOT use a second-hand car seat, because you don't know the history of it. It is likely that it has been in an accident or some parts are missing/damaged.

DO NOT modify or attempt to modify the child safety seat in any way.

DO NOT take apart or attempt to take apart this child safety seat etc.

DO NOT use a child safety seat with damaged or missing parts.

DO NOT change the cover or harness, they are important components.

Make sure the vehicle belt is tightly secured and the car seat is correctly installed each time you use it.

Car interiors can become very hot when in direct sunlight, it is recommended that you should cover the car seat when not in use. This prevents that some components become hot and burn the child.

Make sure that all luggage and objects likely to cause injury in the event of an accident are properly secured. Make sure the seat is in a safe position. Do not put any sharp or hard items around the seat.

This product is not designed for home use, it can only be used in a car.

If you experience a problem with this product or require assistance, please contact our local sales agent or our customer service department.

Ensuring that any lap straps is worn low down, so that the pelvis is firmly engaged, shall be stressed.

ALWAYS fasten your child with the harness system. The child restraint must not be used without the cover.

Before you adjust any movable or adjustable parts of your child seat, you must remove your baby from the child seat.

NEVER hold a baby on your lap in a vehicle.



WARNING !!!

Never leave your child unattended!

Σας ευχαριστούμε που αγοράσατε το κάθισμα αυτοκινήτου της Bebe Stars.

Πάντα θα σας παρέχουμε τα καλύτερα προϊόντα και υπηρεσίες!

Παρακαλώ διαβάστε προσεκτικά τις οδηγίες χρήσεως πριν τη χρήση και αποθηκεύστε για μελλοντική χρήση.

Η μη τήρηση των οδηγιών που περιέχονται σε αυτό το εγχειρίδιο μπορεί να οδηγήσει σε σοβαρό τραυματισμό του παιδιού σας!

Αυτό το i-Size κάθισμα αυτοκινήτου απευθύνεται σε παιδιά με ύψος 76-105 cm ή ως booster για ύψος 100-150 cm και μπορεί να τοποθετηθεί μόνο με μπροστινή κατεύθυνση.

Αυτό το κάθισμα αυτοκινήτου συμμορφώνεται με τα ευρωπαϊκά πρότυπα ECE R 129/03.

ΠΟΤΕ μην αφήνετε το παιδί σας χωρίς επίβλεψη μέσα στο αυτοκίνητο, ακόμη και για μικρό χρονικό διάστημα.

ΜΗΝ χρησιμοποιείτε παιδικό κάθισμα που έχει υποστεί σύγκρουση. Μια σύγκρουση μπορεί να προκαλέσει ζημιά στο παιδικό κάθισμα που δεν μπορείτε να δείτε.

ΜΗΝ χρησιμοποιείτε μεταχειρισμένο κάθισμα αυτοκινήτου, γιατί δεν γνωρίζετε την ιστορία του. Είναι πιθανό να έχει συμβεί κάποιο ατύχημα ή να λείπουν κάποια εξαρτήματα.

ΜΗΝ τροποποιήσετε ή επιχειρήσετε να τροποποιήσετε το παιδικό κάθισμα με οποιονδήποτε τρόπο.

ΜΗΝ αποσυναρμολογήσετε ή επιχειρήσετε να αποσυναρμολογήσετε αυτό το παιδικό κάθισμα αυτοκινήτου.

ΜΗΝ χρησιμοποιείτε παιδικό κάθισμα αυτοκινήτου με εξαρτήματα, τα οποία έχουν φθαρεί ή λείπουν.

ΜΗΝ αλλάζετε το κάλυμμα ή το σύστημα πρόσδεσης του καθίσματος, είναι σημαντικά εξαρτήματα.

Βεβαιωθείτε ότι η ζώνη του οχήματος είναι καλά στερεωμένη και το κάθισμα αυτοκινήτου είναι σωστά τοποθετημένο κάθε φορά που τη χρησιμοποιείτε.

Το εσωτερικό του αυτοκινήτου μπορεί να γίνει πολύ ζεστό όταν βρίσκεται σε άμεσο ηλιακό φως, συνιστάται να καλύπτετε το κάθισμα αυτοκινήτου όταν δεν το χρησιμοποιείτε. Αυτό εμποδίζει ορισμένα εξαρτήματα να ζεσταθούν και να κάψουν το δέρμα του παιδιού.

Βεβαιωθείτε ότι όλες οι αποσκευές και τα αντικείμενα που ενδέχεται να προκαλέσουν τραυματισμό σε περίπτωση ατυχήματος έχουν ασφαλιστεί σωστά.

Βεβαιωθείτε ότι το κάθισμα βρίσκεται σε ασφαλή θέση. Μην τοποθετείτε αιχμηρά ή σκληρά αντικείμενα γύρω από το κάθισμα.

Αυτό το προϊόν δεν έχει σχεδιαστεί για οικιακή χρήση, μπορεί να χρησιμοποιηθεί μόνο σε αυτοκίνητο.

Εάν αντιμετωπίζετε πρόβλημα με αυτό το προϊόν ή χρειάζεστε βοήθεια, επικοινωνήστε με τον τοπικό αντιπρόσωπο πωλήσεων ή το τμήμα εξυπηρέτησης πελατών μας.

Βεβαιωθείτε ότι η οριζόντια ζώνη κρατάει σταθερή τη λεκάνη του παιδιού, χωρίς να το σφίγγει.

ΠΑΝΤΑ να χρησιμοποιείτε το σύστημα πρόσδεσης στο παιδί σας. Το παιδικό κάθισμα δεν πρέπει να χρησιμοποιείται χωρίς κάλυμμα.

Πριν προσαρμόσετε οποιοδήποτε κινητό ή ρυθμιζόμενο μέρος του καθίσματος, πρέπει να αφαιρέσετε το παιδί από το κάθισμα.

ΠΟΤΕ μην κρατάτε ένα μωρό στην αγκαλιά σας σε ένα όχημα.



ΠΡΟΕΙΔΟΠΟΙΗΣΗ!!!

Ποτέ μην αφήνετε το παιδί χωρίς επιτήρηση!

Благодарим ви, че закупихте това столче за кола от Bebe Stars. Винаги ще ви предоставяме най-добрите продукти и услуги!

Моля, прочетете внимателно това ръководство с инструкции, преди да използвате, и го запазете за бъдещи справки! Неспазването на инструкциите, съдържащи се в това ръководство, може да доведе до сериозно нараняване на вашето дете!

Това столче за кола i-Size е подходящо за деца с височина 76-105 см и като бустер с височина 100-150 см и може да се монтира само в посока напред.

Това столче за кола отговаря на европейските стандарти ECE R 129/03.

НИКОГА не оставяйте детето си без надзор в кола дори за кратко време.

НЕ използвайте детска седалка, която е претърпяла катастрофа. Катастрофата може да причини повреда на столчето за кола, която не можете да видите. Трябва да го смените.

НЕ използвайте столче за кола втора употреба, защото не знаете историята му. Вероятно е претърпял инцидент или някои части липсват/повредени.

НЕ модифицирайте и не се опитвайте да модифицирате детското предпазно столче по никакъв начин.

НЕ разглобявайте и не се опитвайте да разглобявате това детско предпазно столче и т.н.

НЕ използвайте детска седалка с повредени или липсващи части.

НЕ сменяйте капака или колана, те са важни компоненти.

Уверете се, че коланът на автомобила е здраво затегнат и столчето за кола е правилно монтирано всеки път, когато го използвате.

Интериорът на автомобила може да стане много горещ, когато е изложен на пряка слънчева светлина, затова се препоръчва да покривате столчето за кола, когато не се използва. Това предотвратява нагриването на някои компоненти и изгарянето на детето.

Уверете се, че целият багаж и предмети, които могат да причинят нараняване в случай на злополука, са правилно обезопасени. Уверете се, че седалката е в безопасно положение. Не поставяйте остри или твърди предмети около седалката.

Този продукт не е предназначен за домашна употреба, може да се използва само в кола.

Ако имате проблем с този продукт или се нуждаете от помощ, моля, свържете се с нашия местен търговски агент или нашия отдел за обслужване на клиенти.

Уверете се, че всички надбедрени ремъци се носят ниско долу, така че тазът да е здраво захванат, трябва да се наблегне.

ВИНАГИ закопчайте детето си със системата за колани. Детската седалка не трябва да се използва без покривало.

Преди да регулирате каквито и да било подвижни или регулируеми части на вашето детско столче, трябва да свалите бебето си от детското столче.

НИКОГА не дръжте бебе в скута си в превозно средство.



ВНИМАНИЕ!!!

Никога не оставяйте детето си без надзор!

Хвала вам што сте купили ово ауто седиште компаније Бебе Старс. Увек ћемо вам пружити најбоље производе и услуге!

Пажљиво прочитајте ово упутство пре употребе и сачувајте га за будућу употребу! Непридржавање упутстава садржаних у овом приручнику може довести до озбиљних повреда вашег детета!

Ово ауто седиште и-Сизе јегодно за децу висине 76-105 цм и као боостер висине 100-150 цм и може се поставити само у правцу напред.

Ово ауто седиште је у складу са европским стандардима ЕЦЕ Р 129/03.

НИКАДА не остављајте дете без надзора у аутомобилу чак ни на кратко.

НЕМОЈТЕ користити безбедносно седиште за децу које је било у судару. Удар може проузроковати оштећење седишта аутомобила које не можете да видите. Требало би да га замените.

НЕМОЈТЕ користити половна аутоседишта, јер не знате историју тога. Вероватно је дошло до несреће или да неки делови недостају/оштећени.

НЕМОЈТЕ модификовати и ни на који начин покушавати да модификујете безбедносно седиште за децу.

НЕМОЈТЕ растављати нити покушавати да раставите ово сигурносно седиште за децу итд.

НЕ користите сигурносно седиште за децу са оштећеним деловима или деловима који недостају.

НЕМОЈТЕ мењати поклопац или упртач, они су важне компоненте.

Уверите се да је појас возила добро причвршћен и да је седиште у аутомобилу правилно постављено сваки пут када га користите.

Унутрашњост аутомобила може постати веома врућа када је на директној сунчевој светлости, препоручљиво је да покријете ауто седиште када се не користи. Ово спречава да се неке компоненте загреју и изгоре дете.

Уверите се да су сав пртљаг и предмети који би могли да изазову повреду у случају несреће правилно обезбеђени. Уверите се да је седиште у безбедном положају. Не стављајте оштре или тврде предмете око седишта.

Овај производ није дизајниран за кућну употребу, може се користити само у аутомобилу.

Ако имате проблем са овим производом или вам је потребна помоћ, контактирајте нашег локалног продајног агента или нашу службу за кориснике.

Треба нагласити да се све траке за крило носе ниско, тако да је карлица чврсто закачена.

УВЕК вежите своје дете помоћу система појаса. Без превлаке се не сме користити безбедносно седиште за дете.

Пре него што подесите било које покретне или подесиве делове вашег дечјег седишта, морате уклонити бебу из дечјег седишта.

НИКАДА не држите бебу у крилу у возилу.



УПОЗОРЕЊЕ!!!

Никада не остављајте дете без надзора!

PARTS LIST | ΛΙΣΤΑ ΕΞΑΡΤΗΜΑΤΩΝ

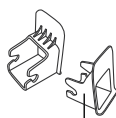
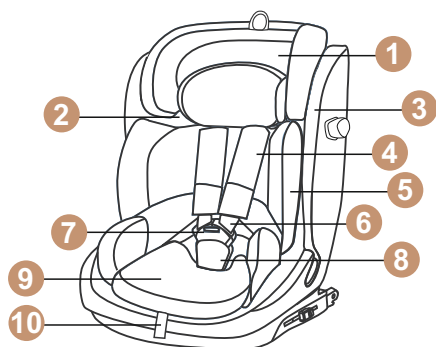

11
EN

1. Headrest
2. Shoulder strap belt guide
3. Backrest
4. Chest pad
5. Comfortable cushion (suitable for 76-87cm)
6. Shoulder strap
7. Buckle
8. Crotch strap
9. Adjuster
10. Harness adjuster strap
11. Isofix insertion guides
12. Headrest adjustable switch
13. Top Tether
14. Pulling regulator
15. Top-tether connector
16. Lap belt guide
17. Isofix unlock button
18. Isofix connector
19. Side Impact Protection

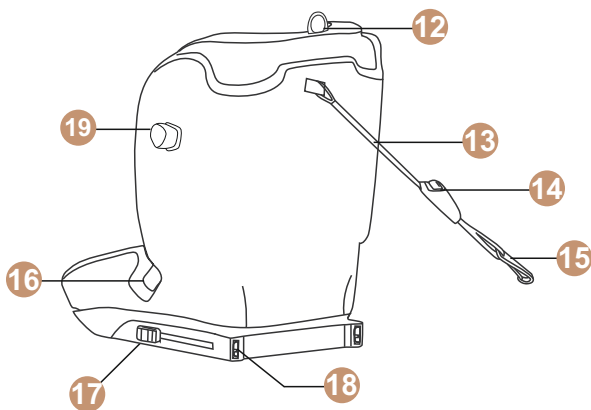

GR

1. Προσκέφαλο
2. Οδηγός ζώνης ώμου
3. Πλάτη καθίσματος
4. Μαξιλαράκια στήθους
5. Άνετο μαξιλάρι (76-87cm)
6. Σύστημα ζωνών
7. Πόρπη
8. Ζώνη καβάλου
9. Ρυθμιστής
10. Ρυθμιστής Μήκους Ζωνών
11. Οδηγοί εισαγωγής Isofix
12. Ρυθμιστής Προσκέφαλου
13. Top Tether Λουρί
14. Ρυθμιστής
15. Σύνδεσμος Top Tether
16. Οδηγός ζώνης κοιλιάς
17. Κουμπί απελευθέρωσης Isofix
18. Isofix σύνδεσμος
19. Πλευρική Προστασία

BG

1. Облегалка за глава
2. Презрамка водач за колан
3. Облегалка
4. Подложка за гърдите
5. Удобна възглавница (подходяща за 76-87 см)
6. Презрамка
7. Катарама
8. Презрамка за чатала
9. Регулатор
10. Колан за регулиране на колана
11. Водачи за поставяне на Isofix
12. Превключвател за регулиране на облегалката за глава
13. Горна връзка
14. Регулатор на теглене
15. Горен конектор
16. Водач на надбедрен колан
17. Бутон за отключване на Isofix
18. Isofix конектор
19. Защита от страничен

RS

1. Наслон за главу
2. Водич за каиш за рамена
3. Наслон за леђа
4. Подлога за груди
5. Удобан јастук (погодан за 76-87цм)
6. Каиш за раме
7. Копча
8. Ремен за препоне
9. Адјустер
10. Ремен за подешавање појаса
11. Исофик водилице за уметање
12. Прекидач за подешавање наслона за главу
13. Топ Тетхер
14. Регулатор за повлачење
15. Конектор за горњи кавез
16. Вођица за крилни појас
17. Исофик дугме за откључавање
18. Исофик конектор
19. Заштита од бочног

1. Install position in the vehicle

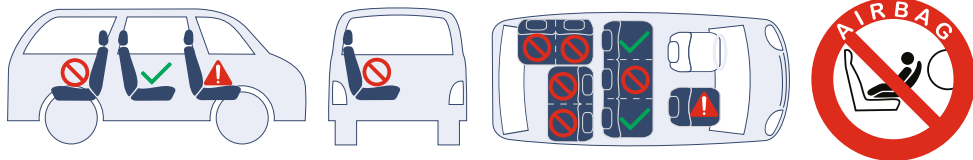

2. Removing 5-point Harness & Storage the Buckle

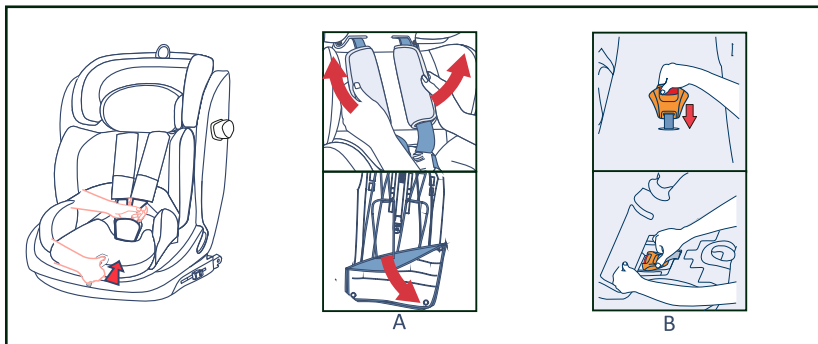

3. Setting the shoulder belt height

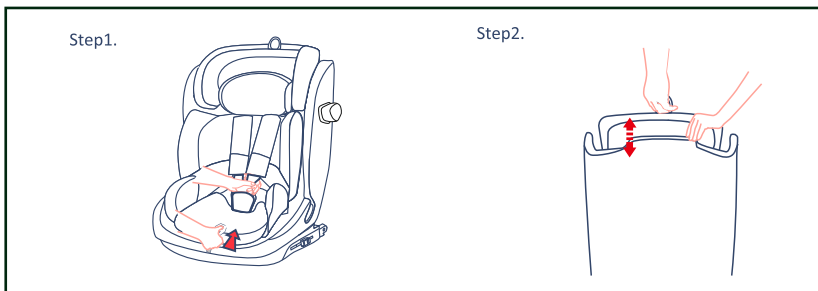
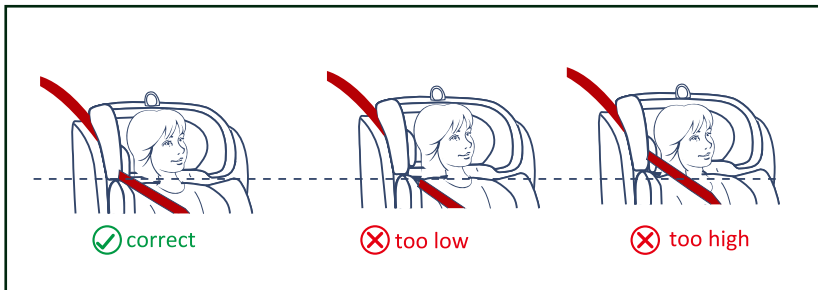

4. Using the buckle

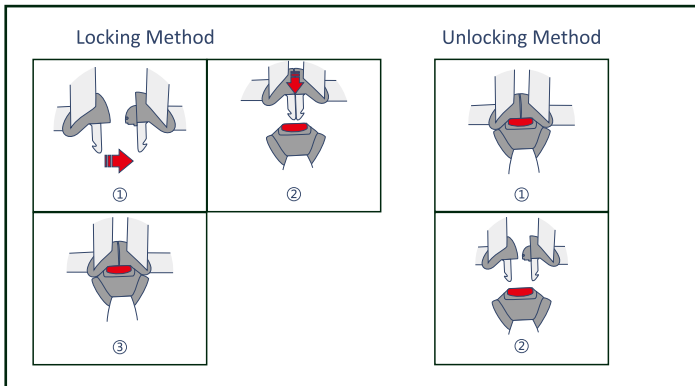

5. Adjust the harness

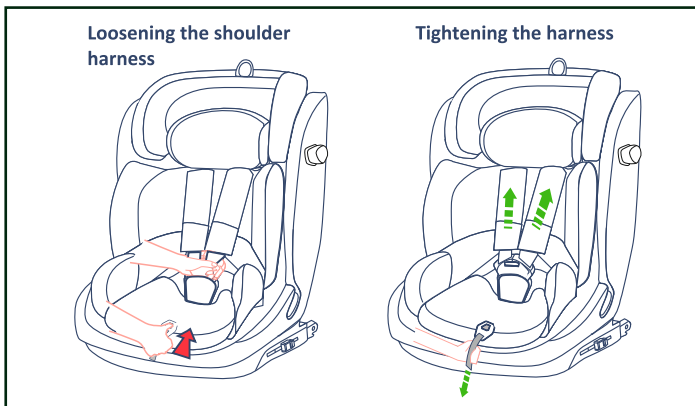

6. How to use ISOFIX connectors

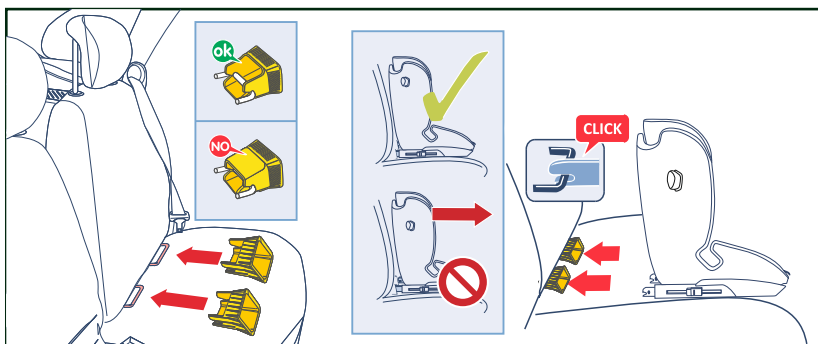

7. Unlock ISOFIX

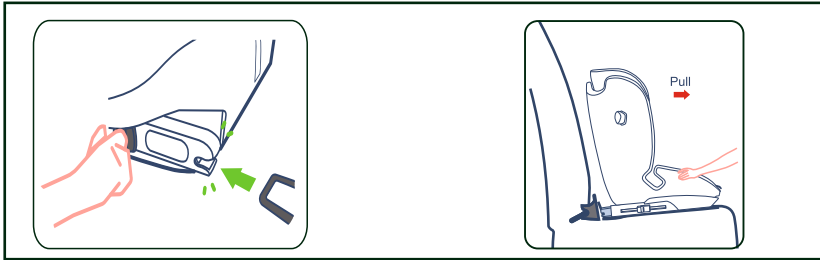

8. Remove the cover

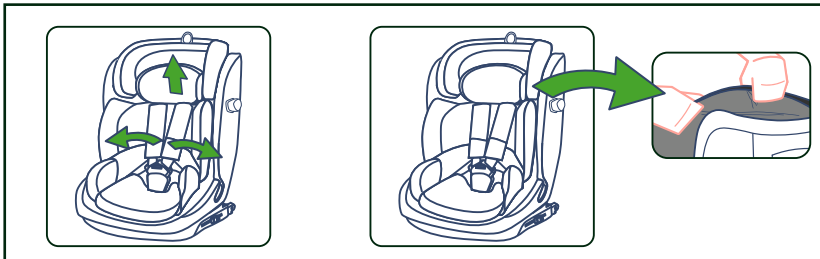

1. Forward facing installation (76-105 cm)

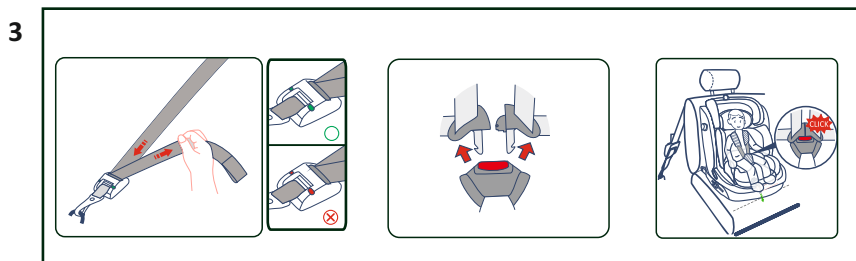
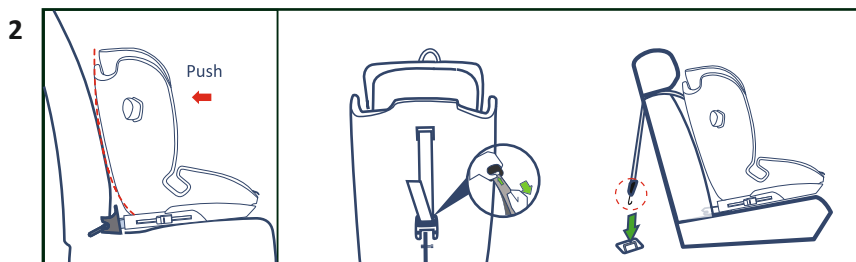

2. Forward facing installation (100-150 cm)

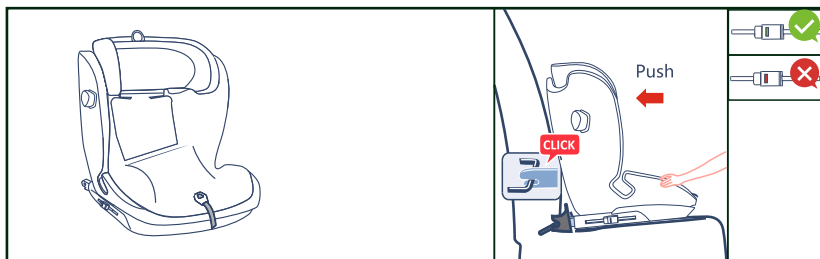

2.1. Forward facing installation (100-150 cm)

Method 1: ISOFIX + 3-POINT SAFETY CAR SEAT BELT

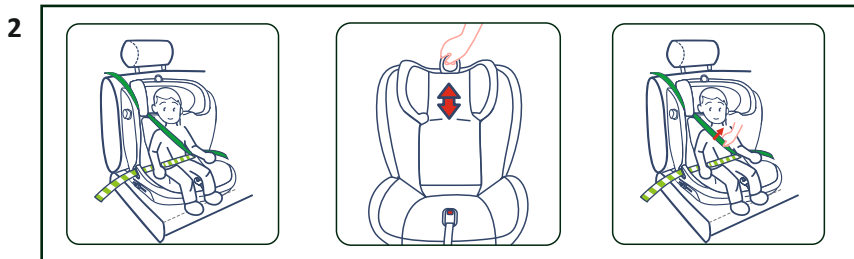
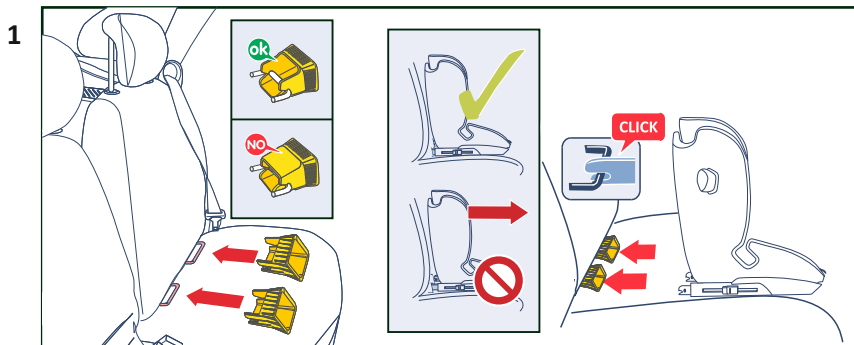

2.2. Forward facing installation (100-150 cm)

Method 2: 3-POINT SAFETY CAR SEAT BELT

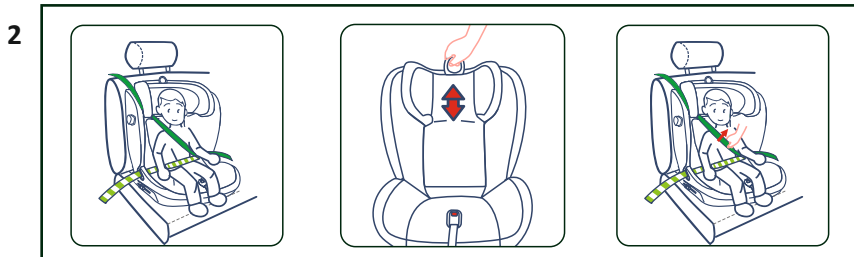
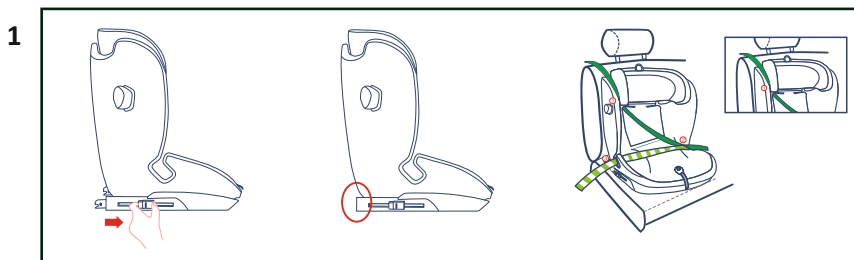

INSTRUCTIONS FOR USE

1. Install position in the vehicle

Never use this child restraint system in seating positions where an active frontal airbag is installed. An active frontal airbag may cause seriously injury of your child in an accident.

2. Removing 5-point harness & storage the buckle

A) Open the flap on the back of the seat and stow the shoulder sections of the harness behind.

B) To store the 5-point harness away it needs to be fully loosen first. Press the red release button and undo the harness. Lift the cover under the cushion and store the buckle parts in the compartment.

3. Setting the shoulder belt height

Check whether the shoulder belts are set at the right height for your child. The shoulder belts should be fed into the belts slots that lie at shoulder height or just above.

Step 1. Loosen the harness. Press the adjuster button to release the harness with one hand, use another hand to pull out the shoulder straps outward.

Step 2. Pull the headrest switch button upward and downward to adjust the height of the harness and the headrest according to the child's height.

4. Using the buckle

Locking method: Align the left and right buckle tongues to one tongue and insert into the buckle until you hear a "click".

Unlocking method: You can press the red button of the buckle downwards, the two metal sections will be pop up.

5. Adjust the harness

Loosening the shoulder harness: Press the adjuster button under the cover and at the same time pull both shoulder straps forward.

Tightening the harness: Pull the adjuster strap until the harness is fully tightened.

6. How to use ISOFIX connectors

In order to lock the isofix connector to the anchorage points, you can use isofix insertion guides. Locate the ISOFIX anchorage points and place the isofix insertion guides over the two points. Extend the ISOFIX brackets and connect them to the anchorage points of the vehicle.

7. Unlock ISOFIX

Press the isofix unlock button to release the isofix connector and take away the seat.

8. Remove the cover

Adjust the headrest up to most highest position, take away the cushion. Then release the buckle to remove the chest pad. Remove the headrest cover and seat cover carefully.

INSTALLATION INSTRUCTIONS

1. Forward facing installation (76-105 cm)

1.1. Press both isofix unlock buttons and push out isofix connector.

Find the vehicle isofix anchor, make sure the isofix connector attached the anchor correctly, meanwhile push the seat until you hear “click”.

Notice: Check the isofix unlock button if it shows green, make sure that installed firmly. (Green means locked correctly. Red means unlocked or not locked.)

1.2. Push the child seat backrest until attached the vehicle backrest tightly. Adjust the length of the top tether to the most suitable position. Connect top tether with the fixing point on the car.

1.3. String the belt of top tether until the pulling regulator shows green. Release the buckle. Put the child into the safety car seat, align the left and right buckle tongues to one tongue and insert into the buckle until you hear a “click”.

2. Forward facing installation (100-150 cm)

First, you need to hide the cushion and 5 point harness as shown at Instructions for use no.2. Put the seat against the car seat.

Notice: When use as height 100-150 cm, this seat can be installed by isofix + 3-point safety belt or only with the 3-point safety belt.

2.1. Method 1: ISOFIX + 3-POINT SAFETY CAR SEAT BELT

2.1.1. Locate the Isofix Anchorage points and place the isofix insertion guides over the two points. Extend the Isofix Brackets and connect them to the Anchorage Points of the vehicle.

2.1.2. Securing the child: Put the child into the child car seat and follow routine. Use the Headrest adjustable switch to adjust the height of the headrest according to the child’s height. The shoulder straps should be level with or just above the child’s shoulders. Fasten the car seat belt and make sure, it is tight enough.

2.2. Method 2: 3-POINT SAFETY CAR SEAT BELT

2.2.1. Hide the Isofix in the car seat.

2.2.2. Securing the child: Put the child into the child car seat and follow routine. Use the Headrest adjustable switch to adjust the height of the headrest according to the child’s height. The shoulder straps should be level with or just above the child’s shoulders. Fasten the car seat belt and make sure, it is tight enough.

Οδηγίες Χρήσης

1. Τοποθέτηση του καθίσματος αυτοκινήτου στο όχημα

Ποτέ μην χρησιμοποιείτε αυτό το παιδικό κάθισμα σε θέσεις καθισμάτων όπου είναι τοποθετημένος ενεργός αερόσακος. Ένας ενεργός αερόσακος μπορεί να προκαλέσει σοβαρό τραυματισμό του παιδιού σας σε ατύχημα.

2. Αφαίρεση ζώνης ασφαλείας 5 σημείων και αποθήκευση πόρπης

A) Ανοίξτε το περύγιο στο πίσω μέρος του καθίσματος και τοποθετήστε τα τμήματα των ώμων της ζώνης πίσω.

B) Για να αποθηκευτεί η ζώνη 5 σημείων, πρέπει πρώτα να χαλαρώσει πλήρως. Πατήστε το κόκκινο κουμπί απελευθέρωσης και χαλαρώστε τη ζώνη. Σηκώστε το κάλυμμα κάτω από το μαξιλάρι και αποθηκεύστε τα μέρη της πόρπης.

3. Ρύθμιση του ύψους της ζώνης ώμου

Ελέγξτε εάν οι ζώνες ώμου έχουν ρυθμιστεί στο σωστό ύψος για το παιδί σας. Οι ζώνες ώμου πρέπει να μπαίνουν στις υποδοχές των ζωνών που βρίσκονται στο ύψος των ώμων ή ακριβώς πάνω.

Βήμα 1. Χαλαρώστε τις ζώνες. Πατήστε το κουμπί ρύθμισης για να απελευθερώσετε τη ζώνη με το ένα χέρι, χρησιμοποιήστε το άλλο χέρι για να τραβήξετε τους ιμάντες ώμου προς τα έξω.

Βήμα 2. Τραβήξτε το κουμπί του διακόπτη του προσκέφαλου προς τα πάνω και προς τα κάτω για να ρυθμίσετε το ύψος της ζώνης και του προσκέφαλου ανάλογα με το ύψος του παιδιού.

4. Χρήση Πόρπης

Κλείδωμα: Ευθυγραμμίστε την αριστερή και τη δεξιά γλώσσα της πόρπης σε μία και εισάγετε την στην πόρπη μέχρι να ακούσετε ένα «κλικ».

Ξεκλείδωμα: Πατήστε το κόκκινο κουμπί της πόρπης και θα ανοίξει.

5. Προσαρμογή ζωνών

Χαλάρωση της ζώνης ώμου: Πατήστε το κουμπί ρύθμισης κάτω από το κάλυμμα και ταυτόχρονα τραβήξτε και τους δύο ιμάντες ώμου προς τα εμπρός.

Σφίξιμο της ζώνης: Τραβήξτε τον ιμάντα ρύθμισης μέχρι να σφίξει πλήρως η ζώνη.

6. Πως χρησιμοποιείτε το σύστημα ISOFIX

Για να κλειδώσετε τον σύνδεσμο isofix στα σημεία αγκίστρωσης, μπορείτε να χρησιμοποιήσετε τους οδηγούς εισαγωγής isofix. Εντοπίστε τα σημεία αγκίστρωσης ISOFIX και τοποθετήστε τους οδηγούς εισαγωγής πάνω στα δύο σημεία. Επεκτείνετε τους βραχιόνες ISOFIX και συνδέστε τους στα σημεία αγκίστρωσης του οχήματος.

7. Απεγκατάσταση του συστήματος ISOFIX

Πατήστε το κουμπί ξεκλειδώματος isofix για να απελευθερώσετε τον σύνδεσμο isofix και να αφαιρέσετε το κάθισμα.

8. Αφαίρεση καλύμματος

Ρυθμίστε το προσκέφαλο στην υψηλότερη θέση, αφαιρέστε το μαξιλάρι. Στη συνέχεια, χαλαρώστε την πόρπη για να αφαιρέσετε το μαξιλάρι στήθους. Αφαιρέστε προσεκτικά το κάλυμμα του προσκέφαλου και του καθίσματος.

ΟΔΗΓΙΕΣ ΕΓΚΑΤΑΣΤΑΣΗΣ

1. Εγκατάσταση με μπροστινή φορά (76-105 cm)

1.1. Πατήστε και τα δύο κουμπιά ξεκλειδώματος isofix και σπρώξτε προς τα έξω την υποδοχή isofix. Βρείτε τα σημεία isofix του οχήματος, βεβαιωθείτε ότι ο σύνδεσμος isofix έχει στερεώσει σωστά, εν τω μεταξύ πιέστε το κάθισμα μέχρι να ακούσετε "κλικ".

Σημείωση: Ελέγξτε το κουμπί ξεκλειδώματος isofix εάν εμφανίζεται πράσινο, για να βεβαιωθείτε ότι έχει εγκατασταθεί σταθερά. (Το πράσινο σημαίνει κλειδωμένο σωστά. Κόκκινο σημαίνει ξεκλειδωτό / χαλαρό.)

1.2. Σπρώξτε την πλάτη του παιδικού καθίσματος μέχρι να στερεωθεί σταθερά στη πλάτη του καθίσματος του οχήματος. Προσαρμόστε το μήκος του Top Tether στην πιο κατάλληλη θέση. Συνδέστε το Top Tether με το σημείο στερέωσης στο αυτοκίνητο.

1.3. Συνδέστε τον μάντα του Top Tether μέχρι να δείξει πράσινος ο ρυθμιστής. Ανοίξτε την πόρπη. Τοποθετήστε το παιδί στο κάθισμα του αυτοκινήτου, ευθυγραμμίστε την αριστερή και τη δεξιά γλώσσα της πόρπης στη μία γλώσσα και βάλτε το στην πόρπη μέχρι να ακούσετε ένα «κλικ».

2. Εγκατάσταση με μπροστινή φορά (100-150 cm)

Πρώτα, πρέπει να κρύψετε το μαξιλάρι και τη ζώνη 5 σημείων όπως φαίνεται στις Οδηγίες χρήσης αρ.2. Τοποθετήστε το κάθισμα πάνω στο κάθισμα αυτοκινήτου.

Σημείωση: Όταν χρησιμοποιείται για ύψος 100-150 cm, αυτό το κάθισμα μπορεί να τοποθετηθεί με isofix + ζώνη ασφαλείας 3 σημείων ή μόνο με τη ζώνη ασφαλείας 3 σημείων.

2.1. Μέθοδος 1: ISOFIX + 3-POINT SAFETY CAR SEAT BELT

2.1.1. Εντοπίστε τα σημεία αγκίστρωσης Isofix και τοποθετήστε τους οδηγούς εισαγωγής isofix πάνω στα δύο σημεία. Επεκτείνετε τους βραχιόνες Isofix και συνδέστε τους στα σημεία αγκίστρωσης του οχήματος.

2.1.2. Ασφάλιση του παιδιού: Τοποθετήστε το παιδί στο παιδικό κάθισμα αυτοκινήτου και ακολουθήστε τα εξής. Χρησιμοποιήστε τον ρυθμιζόμενο διακόπτη του προσκέφαλου για να ρυθμίσετε το ύψος του προσκέφαλου ανάλογα με το ύψος του παιδιού. Οι ιμάντες ώμου πρέπει να είναι στο ίδιο επίπεδο ή ακριβώς πάνω από τους ώμους του παιδιού. Δέστε τη ζώνη ασφαλείας του αυτοκινήτου και βεβαιωθείτε ότι είναι αρκετά σφιχτή και σταθερή.

2.2. Μέθοδος 2: 3-POINT SAFETY CAR SEAT BELT

2.2.1. Κρύψτε τους βραχίονες isofix μέσα στο κάθισματάκι.

2.2.2. Ασφάλιση του παιδιού: Τοποθετήστε το παιδί στο παιδικό κάθισμα αυτοκινήτου και ακολουθήστε τα εξής. Χρησιμοποιήστε τον ρυθμιζόμενο διακόπτη του προσκέφαλου για να ρυθμίσετε το ύψος του προσκέφαλου ανάλογα με το ύψος του παιδιού. Οι ιμάντες ώμου πρέπει να είναι στο ίδιο επίπεδο ή ακριβώς πάνω από τους ώμους του παιδιού. Δέστε τη ζώνη ασφαλείας του αυτοκινήτου και βεβαιωθείτε ότι είναι αρκετά σφιχτή και σταθερή.

ИНСТРУКЦИИ ЗА УПОТРЕБА

1. Позиция за инсталиране в автомобила

Никога не използвайте тази система за обезопасяване на деца на места за сядане, където е монтирана активна предна въздушна възглавница. Активната предна въздушна възглавница може да причини сериозно нараняване на вашето дете при инцидент.

2. Премахване на 5-точков колан и съхранение на катарамата

А) Отворете капака на гърба на седалката и приберете раменните части на колана отзад.

В) За да приберете 5-точковия колан, първо трябва да го разхлабите напълно. Натиснете червения бутон за освобождаване и разкопчайте колана. Повдигнете калъфа под възглавницата и приберете частите на катарамата в отделението.

3. Настройка на височината на раменния колан

Проверете дали раменните колани са поставени на правилната височина за вашето дете. Раменните колани трябва да се подават в слотовете за колани, които лежат на височината на раменете или малко над тях.

Стъпка 1. Разхлабете колана. Натиснете бутона за регулиране, за да освободите колана с една ръка, използвайте друга ръка, за да издърпате презрамките навън.

Стъпка 2. Издърпайте бутона за превключване на облегалката за глава нагоре и надолу, за да регулирате височината на колана и облегалката за глава според височината на детето.

4. Използване на катарамата

Метод на заключване: Подравнете левия и десния език на катарамата към единия език и поставете в катарамата, докато чуете „щракване“.

Начин на отключване: Можете да натиснете червения бутон на катарамата надолу, двете метални секции ще изскочат.

5. Регулирайте колана

Разхлабване на раменния колан: Натиснете бутона за регулиране под капака и в същото време дръпнете двата раменни колана напред.

Затягане на колана: Издърпайте регулиращата лента, докато коланът се затегне напълно.

6. Как да използвате ISOFIX конектори

За да заключите isofix конектора към точките за закрепване, можете да използвате водачи за поставяне на isofix. Намерете точките за закрепване на ISOFIX и поставете водачите за поставяне на ISOFIX върху двете точки. Удължете ISOFIX скобите и ги свържете към точките за закрепване на автомобила.

7. Отключете ISOFIX

Натиснете бутона за отключване на isofix, за да освободите isofix конектора и да премахнете седалката.

8. Отстранете капака

Регулирайте облегалката за глава до най-високата позиция, отстранете възглавницата. След това освободете катарамата, за да премахнете подложката за гърдите. Отстранете внимателно капака на облегалката за глава и седалката.

ИНСТРУКЦИИ ЗА ИНСТАЛАЦИЯ

1. Монтаж с лице напред (76-105 см)

1.1. Натиснете двата бутона за отключване на isofix и избутайте isofix конектора. Намерете isofix анкера на автомобила, уверете се, че isofix конекторът е закрепил котвата правилно, междувременно натиснете седалката, докато чуете „щракване“.

Забележка: Проверете бутона за отключване на isofix, ако свети зелено, уверете се, че е инсталиран здраво. (Зелено означава правилно заключено. Червено означава отключено или не заключено.)

1.2. Натиснете облегалката на детската седалка, докато закрепите плътно облегалката на автомобила. Регулирайте дължината на горната лента до най-подходящата позиция. Свържете горната лента с фиксиращата точка на автомобила.

1.3. Затегнете колана на горната лента, докато регулаторът за издърпване стане зелен. Освободете ключалката. Поставете детето в предпазната седалка, подравнете левия и десния език на катарамата към един език и поставете в катарамата, докато чуете „щракване“.

2. Монтаж с лице напред (100-150 см)

Първо, трябва да скриете възглавницата и 5-точковия колан, както е показано в Инструкции за употреба № 2. Поставете седалката срещу седалката на колата. Забележка: Когато се използва с височина 100-150 см, тази седалка може да се монтира чрез isofix + 3-точков предпазен колан или само с 3-точков предпазен колан.

2.1. Метод 1: ISOFIX + 3-ТОЧКОВ ПРЕДПАЗЕН КОЛАН ЗА АВТОМОБИЛ

2.1.1. Намерете точките за закрепване на Isofix и поставете водачите за поставяне на Isofix върху двете точки. Удължете Isofix скобите и ги свържете към точките за закрепване на автомобила.

2.1.2. Обезопасяване на детето: Поставете детето в детското столче за кола и следвайте рутината. Използвайте превключвателя за регулиране на облегалката за глава, за да регулирате височината на облегалката за глава според ръста на детето. Презрамките трябва да са на нивото или точно над раменете на детето. Затегнете колана на автомобила и се уверете, че е достатъчно стегнат.

2.2. Метод 2: 3-ТОЧКОВ ПРЕДПАЗЕН КОЛАН ЗА АВТОМОБИЛ

2.2.1. Скрийте Isofix в столчето за кола.

2.2.2. Обезопасяване на детето: Поставете детето в детското столче за кола и следвайте рутината. Използвайте превключвателя за регулиране на облегалката за глава, за да регулирате височината на облегалката за глава според ръста на детето. Презрамките трябва да са на нивото или точно над раменете на детето. Затегнете колана на автомобила и се уверете, че е достатъчно стегнат.

УПУТСТВО ЗА УПОТРЕБУ

1. Инсталирајте положај у возилу

Никада не користите овај безбедносни систем за децу на седећим позицијама где је уграђен активни предњи ваздушни јастук. Активни предњи ваздушни јастук може проузроковати озбиљне повреде вашег детета у несрећи.

2. Уклањање појаса у 5 тачака и чување копче

А) Отворите поклопац на задњој страни седишта и одложите рамене делове појаса иза.

Б) Да бисте одложили појас са 5 тачака, прво га треба потпуно олабавити. Притисните црвено дугме за отпуштање и откопчајте појас. Подигните поклопац испод јастука и одложите делове копче у одељак.

3. Подешавање висине раменог појаса

Проверите да ли су појасеви за рамена постављени на одговарајућу висину за ваше дете. Појасеве за рамена треба убацити у прорезе за појасеве који леже у висини рамена или мало изнад.

Корак 1. Отпустите упртач. Притисните дугме за подешавање да бисте ослободили појас једном руком, другом руком извуците нараменице ка споља.

Корак 2. Повуците дугме за прекидач наслона за главу нагоре и надоле да бисте подесили висину појаса и наслона за главу према висини детета.

4. Коришћење копче

Метода закључавања: Поравнајте леви и десни језичак копче на један језик и уметните у копчу док не чујете „клик“.

Начин откључавања: Можете притиснути црвено дугме копче надоле, два метална дела ће се појавити.

5. Подесите појас

Отпуштање појаса за рамена: Притисните дугме за подешавање испод поклопца и истовремено повуците обе нараменице напред.

Затезање појаса: Повуците појас за подешавање док се упртач потпуно не затегне.

6. Како користити ISOFIX конекторе

Да бисте учврстили исофик конектор за тачке причвршћивања, можете користити исофик вођице за уметање. Пронађите ISOFIX тачке причвршћивања и поставите исофик вођице за уметање преко две тачке. Проширите ISOFIX носаче и повежите их са причврсним тачкама возила.

7. Откључајте ISOFIX

Притисните исофик дугме за откључавање да отпустите исофик конектор и скинете седиште.

8. Уклоните поклопац

Подесите наслон за главу до највишег положаја, скините јастук. Затим отпустите копчу да бисте уклонили подлогу за груди. Пажљиво уклоните поклопац наслона за главу и седишта.

УПУТСТВО ЗА УГРАДЊУ

1. Инсталација окренута према напријед (76-105 цм)

1.1. Притисните оба исофик дугмета за откључавање и извучите исофик конектор.

Пронађите исофик анкер возила, уверите се да је исофик конектор правилно причврстио анкер, у међувремену гурните седиште док не чујете „клик“.

Напомена: Проверите исофик дугме за откључавање ако је зелено, уверите се да је чврсто инсталирано. (Зелена значи да је закључана исправно. Црвена значи откључана или не закључана.)

1.2. Гурните наслон дечјег седишта док се наслон возила чврсто не причврсти. Подесите дужину горњег појаса на најпогоднији положај. Повежите горњи кавез са тачком причвршћивања на аутомобилу.

1.3. Затегните појас горњег појаса док регулатор за повлачење не покаже зелено. Отпустите копчу. Ставите дете у сигурносно ауто седиште, поравнајте леви и десни језик копче са једним језиком и уметните га у копчу док не чујете „клик“.

2. Инсталација окренута према напријед (100-150 цм)

Прво, треба да сакријете јастук и појас са 5 тачака као што је приказано у Упутству за употребу бр.2. Ставите седиште уз седиште аутомобила.

Напомена: Када се користи као висина 100-150 цм, ово седиште се може поставити исофик + сигурносним појасом у 3 тачке или само са сигурносним појасом у 3 тачке.

2.1. Метода 1: ИСОФИКС + БЕЗБЕДНОСНИ ПОЈАС ЗА АУТО СЕДИШТЕ У 3 ТАЧКЕ

2.1.1. Пронађите Исофик тачке причвршћивања и поставите исофик вођице за уметање преко две тачке. Проширите Исофик носаче и повежите их са причврсним тачкама возила.

2.1.2. Обезбеђивање детета: Ставите дете у дечије ауто седиште и пратите рутину. Користите прекидач за подешавање наслона за главу да бисте подесили висину наслона за главу према висини детета. Нараменице треба да буду у нивоу или непосредно изнад рамена детета. Затегните сигурносни појас аутомобила и уверите се да је довољно затегнут.

2.2.Метода 2: БЕЗБЕДНОСНИ СИГУРНИ ПОЈАС ЗА АУТОМОБИЛ УЗ ТАЧКЕ

2.2.1. Сакриј Исофик у седиште аутомобила.

2.2.2. Обезбеђивање детета: Ставите дете у дечије ауто седиште и пратите рутину. Користите прекидач за подешавање наслона за главу да бисте подесили висину наслона за главу према висини детета. Нараменице треба да буду у нивоу или непосредно изнад рамена детета. Затегните сигурносни појас аутомобила и уверите се да је довољно затегнут.



- Clean all plastic parts and the buckle with damp cloth and mild soap, do not use harsh detergents or bleach.
- Remove the harness system before washing it with mild soap.
- Take the covers and shoulder pads off completely and wash them under 30°.
- If you have problem on installation, please contact manufacturer.
- Check every time the harness system and the car belts, if something is broken, please contact manufacturer and replace if needed.
- After a collision, please change the car seat.



- Καθαρίστε όλα τα πλαστικά μέρη και την πόρπη με νωπό πανί και απαλό σαπούνι, μην χρησιμοποιείτε σκληρά απορρυπαντικά ή χλωρίνη.
- Αφαιρέστε το σύστημα ζωνών πριν το πλύνετε με ήπιο σαπούνι.
- Αφαιρέστε τελείως τα καλύμματα και τα μαξιλαράκια ώμων και πλύντε τα κάτω από 30°.
- Εάν αντιμετωπίζετε πρόβλημα κατά την εγκατάσταση, επικοινωνήστε με τον κατασκευαστή.
- Ελέγχετε κάθε φορά το σύστημα ζωνών και τις ζώνες αυτοκινήτου, εάν κάτι είναι φθαρμένο/χαλασμένο, επικοινωνήστε με τον κατασκευαστή και αντικαταστήστε αν χρειάζεται.
- Μετά από πρόσκρουση, αλλάξτε το κάθισμα αυτοκινήτου.



- Почистете всички пластмасови части и катарамата с влажна кърпа и мек сапун, не използвайте силни препарати или белина.
- Отстранете системата от колани, преди да я измиете с мек сапун.
- Свалете напълно калъфките и подплънките и ги изперете под 30o.
- Ако имате проблем при инсталирането, моля, свържете се с производителя.
- Проверявайте всеки път системата на коланите и коланите на колата, ако нещо е счупено, моля, свържете се с всеки производител и го сменете.
- След сблъсък, моля, сменете столчето за кола.



- Очистите све пластичне делове и копчу влажном крпом и благим сапуном, немојте користити јаке детерџенте или избељивач.
- Скините систем појасева пре него што га оперете благим сапуном.
- У потпуности скините навлаке и јастучиће за рамена и оперите их на 30o.
- Ако имате проблема са инсталацијом, контактирајте произвођача.
- Проверите сваки пут када је систем појаса и појасеве аутомобила, ако је нешто покварено, обратите се сваком произвођачу и замените га.
- Након судара, промените седиште у аутомобилу.

LET'S START A NEW
JOURNEY TOGETHER!

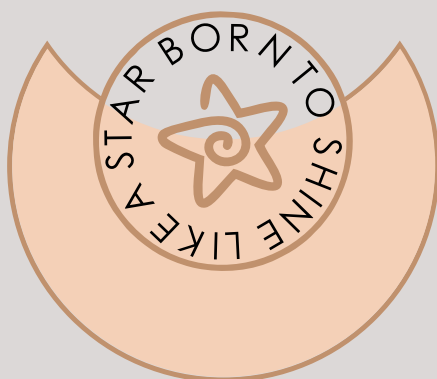



Thank you for choosing Bebe Stars products

Ευχαριστούμε για την προτίμηση σας
στα παιδικά προϊόντα Bebe Stars

SCAN ME



FOLLOW US

-  [bebestarsbygilis](#)
-  [@bebe.stars](#)
-  [bebestarsbygilis](#)

ADDRESS

G. Gkilis & SIA OE
2nd Km N. Moudania-Sithonia Str.
PO: 63200 N. Moudania Greece
T.: +3023730-23585
www.bebestars.gr